



Expotec

## Bewegungstechnik

für

Messebau - Eventtechnik - Präsentation - Verkauf - Werbung - Architektur

# Bewegungstechnik

Motion erzeugt Emotion

## Blickfang

Bewegung erzeugt Aufmerksamkeit und fokussiert die Blicke auf das Wichtigste: **Ihr Produkt**

Heben Sie sich von der Masse ab, zeigen Sie Dynamik, Kraft und Ausdauer, denn das sind Argumente, die sich auch ohne Worte präsentieren lassen.

Geben Sie Ihren Kunden die Möglichkeit, Ihr Produkt von allen Seiten betrachten zu können. Laden Sie zum Verweilen ein und nutzen Sie die Gelegenheit, mit den Betrachtern in interessante Gespräche zu kommen.

## Von der Idee zum Projekt

Sie haben sicherlich innovative Ideen für Präsentationen, Motion Displays, Events oder Messeauftritte und Sie wollen Ihre Produkte und Dienstleistungen in den Fokus setzen. Nun geht es darum, diese in eine funktionale Lösung umzusetzen und EXPOTEC unterstützt Sie von der Planung, über die Entwicklung, bis zu der fertigen Lösung.

## Vom Projekt zur Lösung

**Drehbühnen, Drehsockel, Drehtische, Drehscheiben, Schwenk- Hebe- und Schiebevorrichtungen**, und viele weitere Elemente in der Bewegungstechnik, sind hervorragend für die dynamische Produkte-Präsentation geeignet.

Wir helfen Ihnen gerne dabei, Ihre Vision in der Werbetechnik zu verwirklichen. Unsere Erfahrung in Marketing, Automation, Engineering und Technik bietet viel Spielraum und vielfältige Lösungsansätze für Funktionalität und Kosteneffizienz.

## Kompetenzen

Als Spezialisten in Entwicklung und Konstruktion sind wir in der Lage, fast jegliche Lösung im Bereich "Motion-Displays" anzubieten. Sei es durch den Einsatz von Standard-Drehelementen oder der Konstruktion von speziellen Apparaten und Vorrichtungen, die für den jeweiligen Einsatz entwickelt werden. In der Bühnenbautechnik können wir zudem kombinierte Lösungen aus aktiven und passiven Konstruktionselementen fertigen.



## Fast alles im Hause

Entwicklungen und Bau von Prototypen oder Kleinserien, finden im Hause der EXPOTEC statt. Ebenso führen wir Handelsprodukte von namhaften Herstellern aus der weltweiten Werbetechnik.

In Zusammenarbeit mit Spezialisten aus den Bereichen Licht- und Soundsystemen bieten wir zusätzliche optische und akustische Lösungen an.



# Engineering

Sonderlösungen, Neuentwicklungen, Konstruktionen, Anpassungen

## Entwicklungen

Von der Idee bis zum fertigen Produkt. Wir bieten von der ersten Skizze, über die detaillierte Konstruktion und dem Bau von Prototypen, bis zur Produktion von Teilen oder Gesamtlösungen, jeden Schritt der Entwicklungsstufen an.

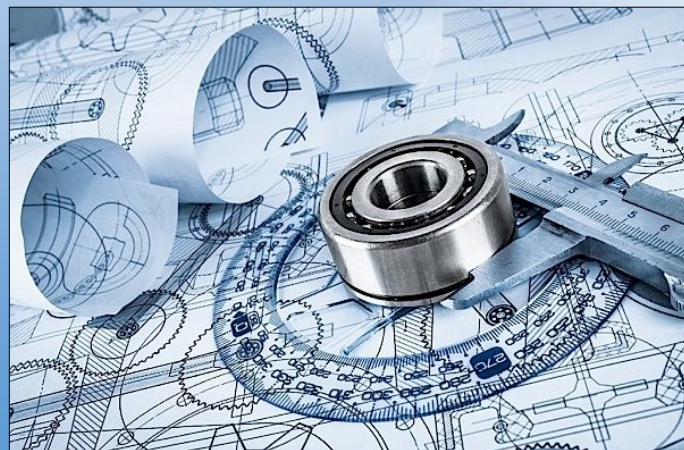

## Ein Produkt entsteht

Funktionalität und Effizienz sind die Leitschienen, innerhalb derer unsere Produkte konstruiert werden. Zudem müssen die Kosten in Relation des Nutzen stehen

2D und 3D Engineering, Fertigung von Prototypen und praktische Tests garantieren ein Endprodukt, dass den Erwartungen des Kunden bestmöglich entspricht.

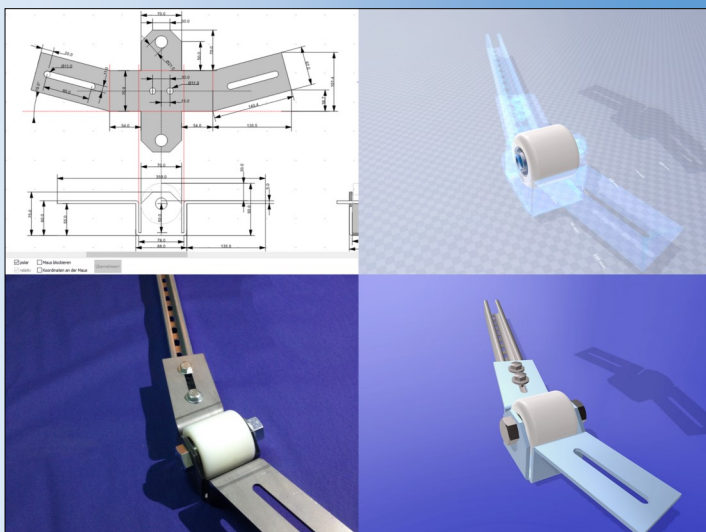

## Machbarkeitsstudien

Auch die beste Idee muss zunächst auf dessen Ausführbarkeit geprüft werden. Dazu stehen uns moderne Grafikprogramme und Planungssoftware zur Verfügung, die das Endprodukt in allen Einstellungen darstellen und probieren lassen, bevor Material und Komponenten bestellt werden und die Produktion beginnt.

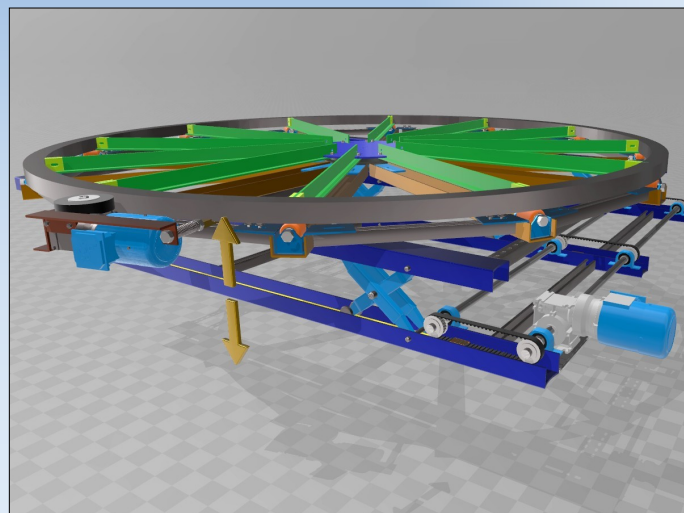

# Produktion

Zuschnitt, Bearbeitung, Montage

## Werkstatt

In unserer Werkstatt in Brugg werden fast alle Produkte entwickelt, konstruiert und gefertigt. Mit eigenem Maschinenpark können wir die meisten Produktionsschritte selbst ausführen, in jedem Fall erfolgt die Endmontage der auswärts gefertigten Komponenten bei uns im Hause. Zeitweilig arbeiten wir mit externen Lieferfirmen zusammen, welche auf der Basis unserer Konstruktionsdaten einzelne Teile, oder grössere Baugruppen für uns anfertigen. Unsere Mitarbeiter sind "Freelancer", welche je nach Auftragslage die Fertigungskapazität vor Ort ergänzen.



## Serienfertigung

Auch mittlere und hohe Stückzahlen von Standardprodukten können zeitnah realisiert werden. Externe Lieferwerke produzieren nach unseren Angaben die Komponenten, die wir dann im eigenen Betrieb assemblieren.



# Produkte

Serienartikel, Antriebe, Drehsockel, Drehbühnen, Steuerungen

## Antriebe

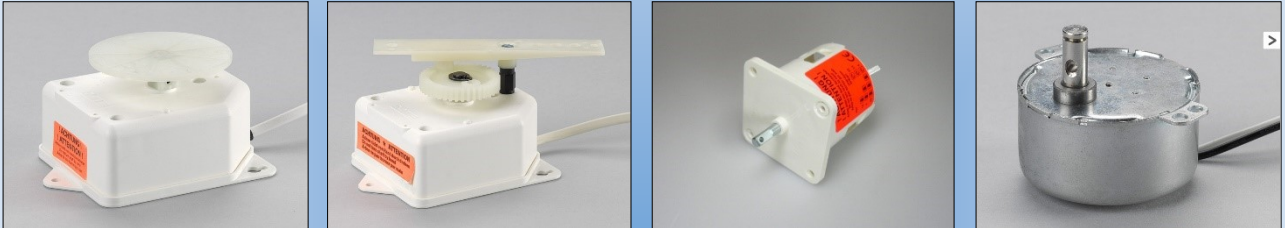

## Drehsockel

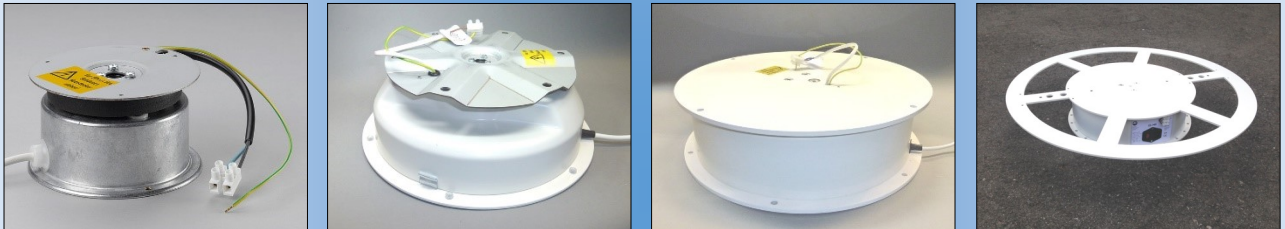

## Drehbühnen



## Steuerungen

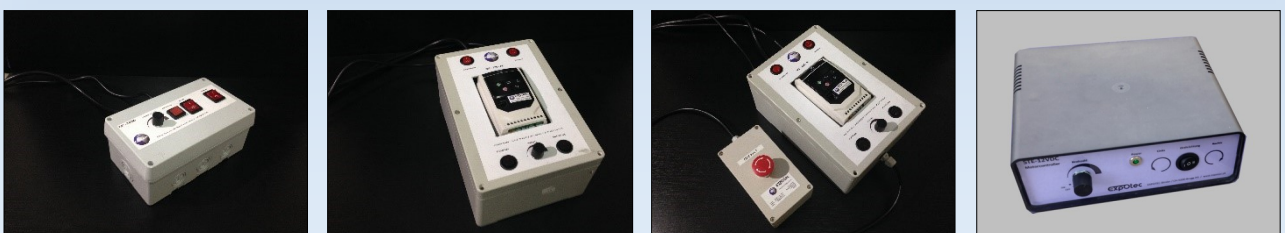

# Referenzen

Kunden, Projekte



## Erfolg

Den Kunden und seine Idee verstehen, das Ziel erkennen, die möglichen Wege dazu aufzeigen und umsetzen, das erzeugt Vertrauen und bringt allen Beteiligten den Erfolg, der angestrebt wurde.

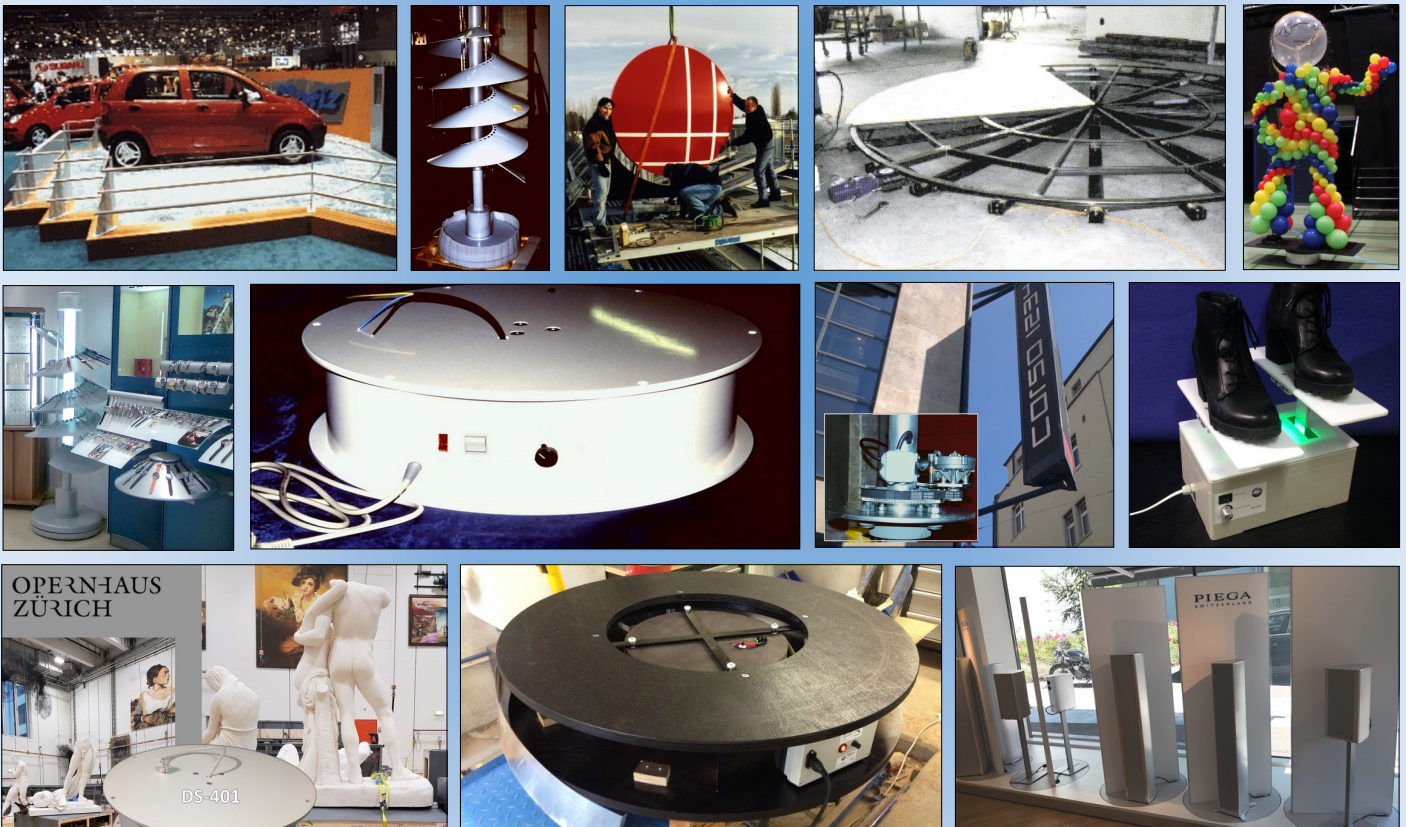

## Kunden & Partner

Die Zahl unserer zufriedenen Auftraggeber wächst ständig, deshalb zeigt diese Übersicht nur einen Teil der Mandanten mit ihren erfolgreich abgeschlossenen Projekten. Weitere folgen fast täglich und bereichern uns alle mit grossartigen Erfahrungen.





# Sonderanfertigungen

Kundenprojekte, Entwicklungen, Innovationen, Erfindungen, Lösungen

